

F

Пневмопедаль (3/2; 4/2; 5/2)

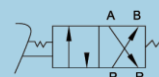

Как заказать

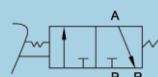
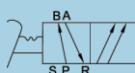

Серия
F

Пневматические каналы

- ★ 3: 3-линейный
- ★ 4: 4-линейный
- ★ 5: 5-линейный

Функция распределителя

- ★ 2: 2-хпозиционный

Размер

- ★ 2: Размер 2

Тип резьбы

- : G ★
- T: NPT**

Фиксация

- : Без фиксации ★
- L: С фиксацией ★

Пневматическое присоединение

- 06: Резьба G1/8
- 08: Резьба G1/4 ★

Защитный кожух

- : Без крышки
- C: С крышкой ★

Пример заказа

Серия F, функция 5/2, размер 2, без защитного кожуха, присоединение 1/4, с фиксацией, G резьба.

Код заказа: F522-08L

** Резьба NPT по запросу.

Характеристики

Модель	F322	F422	F522
Функции распределителя		3/2, 4/2, 5/2	
Рабочая среда		Фильтрованный сжатый воздух (40 мкм)	
Рабочее давление, МПа		0 ... 0,8	
Испытательное давление, Мпа		1,2	
Рабочая температура, °С		-5 ... +60	
Материал корпуса		Алюминий	
Материал уплотнений		NBR	
Материал защитного кожуха		Технополимер	

★ - поддерживается на складе (по не отмеченным изделиям уточняйте минимальную партию заказа)

Основные размеры

F322-08

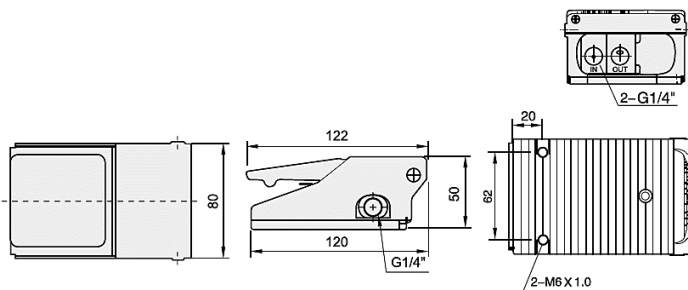

F422-08

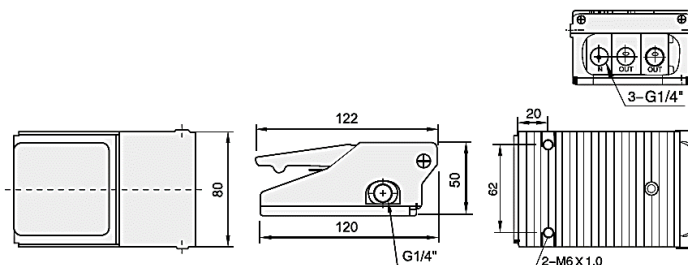

F522-08L

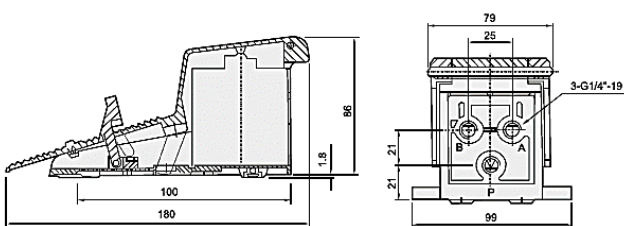

F522C-08L

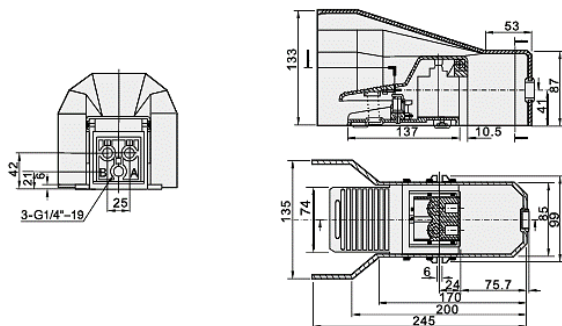

F522C-08

